



PRIRUČNIK ZA KORISNIKE

PROFESIONALNA PERILICA RUBLJA TITAN OPL

Molimo Vas da proučite pažljivo ovaj priručnik prije ugradnje stroja. Time ćete pojednostaviti postupak i osigurati sigurnu i ispravnu ugradnju stroja. Nakon ugradnje spremite ovaj priručnik na dostupno mjesto u blizini stroja radi kasnije upotrebe.

VAŽNE SIGURNOSNE UPUTE

PROČITAJTE SVE UPUTE PRIJE KORIŠTENJA STROJA

POZOR

Radi Vaše sigurnosti, obavezno slijedite upute iz ovog priručnika, kako bi se smanjila opasnost od požara, eksplozije, električnog udara i kao bi se izbjeglo oštećenje uređaja, ozljeda korisnika ili čak smrtne posljedice.

Vaša sigurnost i sigurnost ostalih je vrlo važna.

Ovaj priručnik i Vaš stroj su opremljeni mnogim sigurnosnim upozorenjima. Obavezno ih pročitajte i poštujujte njihove upute.



Ovo je znak upozorenja na opasnost.
On Vas upozorava na moguće opasnosti od ozljeđivanja ili smrti.
Sve sigurnosne poruke će biti označene ovim znakom i riječima **POZOR** ili **OPASNOST**.
Oni znače:



OPASNOST: Ukoliko ne pratite upute moguće su ozbiljne ozljede ili smrtne



POZOR: Ukoliko ne pratite upute moguće su ozbiljne ozljede ili smrtne posljedice.



OPREZ: Ukoliko ne pratite upute moguće su ozbiljne ozljede ili smrtne posljedice.

Svaka sigurnosna poruka će Vas upozoriti na moguću opasnost, uputiti Vas kako da smanjite mogućnost ozljeđivanja i te Vas upozoriti na posljedice ukoliko se ne pridržavate ovih uputa.

Odlaganje Vašeg otpisanog uređaja



1. Kada se na proizvodu nalazi ovakav znak prekrížene kante za smeće, to znači da je proizvod obuhvaćen Europskom direktivom 2002/96/EC.
2. Sve električne i elektroničke proizvode treba odlagati odvojeno od gradskog otpada, na posebna odlagališta predviđena u skladu s odlukama mjerodavne vlasti.
3. Pravilno odlaganje Vašeg uređaja će pomoći pri sprječavanju negativnih posljedica po okolinu i ljudsko zdravlje.
4. Za pobliže upute o odlaganju Vašeg otpisanog uređaja, raspitajte se u odgovarajućem gradskom uredu, u gradskoj službi za zbrinjavanje otpada ili kod dobavljača kod kojega ste stroj kupili.

VAŽNE SIGURNOSNE UPUTE

PROČITAJTE SVE UPUTE PRIJE KORIŠTENJA STROJA

POZOR

Radi Vaše sigurnosti, obavezno slijedite upute iz ovog priručnika, kako bi se smanjila opasnost od požara, eksplozije, električnog udara i kako bi se izbjeglo oštećenje uređaja, ozljeda korisnika ili čak smrtne posljedice.

OSNOVNE SIGURNOSNE MJERE

POZOR

Obavezno slijedite osnovne upute, uključujući dolje navedene, kako bi smanjili opasnost od požara, električnog udara ili ozljeđivanja korisnika.

- Pročitajte sve upute prije nego koristite stroj.
- Ne perite rublje koje je prije toga bilo čišćeno, namakano, prano ili bar djelomično tretirano benzinom, sredstvima za suho čišćenje ili drugim zapaljivim ili eksplozivnim sredstvima, jer takva sredstva stvaraju pare koje se mogu upaliti ili eksplodirati.
- Nemojte dodavati benzin, sredstva za suho čišćenje ili druga zapaljiva ili eksplozivna sredstva u vodu za pranje. Takva sredstva stvaraju pare koje se mogu upaliti ili eksplodirati.
- Pod određenim okolnostima se u sustavu za toplu vodu mogu stvoriti vodikove pare, u slučaju kad se takav sustav ne koristi 2 tjedna ili dulje. VODIKOVE PARE SU EKSPLOZIVNE. Ako sustav za toplu vodu nije korišten 2 tjedna i dulje, prije korištenja stroja otvorite sve ventile i pustite da voda curi nekoliko minuta. Time ćete ukloniti nakupljene vodikove pare. Kako su one zapaljive, pri ispuštanju nemojte pušiti ili koristiti otvoreni plamen.
- Nemojte dozvoliti djeci da se igraju oko stroja ili u njemu. Ukoliko se stroj koristi na mjestu gdje ima djece, potreban je strogi nadzor nad djecom.
- Prije nego stroj izbacujete iz upotrebe ili ga odvozite na otpad, treba skinuti vrata kako bi se spriječilo djecu da se zatvore u stroj.
- Nemojte stroj niti spremati niti ugrađivati na mjesto izloženo utjecaju vremenskih neprilika.
- Nikako nemojte neovlašteno podešavati sustav za upravljanje strojem.
- Nemojte popravljati, vršiti zamjenu dijelova ili obavljati servisne radnje na stroju, osim ako to nije izričito preporučeno u korisničkom priručniku za održavanje ili korisničkim uputama za popravak koje u potpunosti razumijete i u stanju ste takav zahvat izvršiti.
- U uputama za ugradnju stroja potražite podatke o uzemljenju.
- **UVIJEK** poštujujte upute o postupanju s tkaninom koje je dao proizvođač tkanine.
- Nemojte u stroj stavljati rublje uprljano jestivim uljem. Takvo rublje može izazvati reakciju čiji ishod može biti požar u stroju.
- Nemojte koristiti omekšivače rublja, osim ako nisu preporučeni od strane proizvođača tkanine.

SAČUVAJTE OVE UPUTE

UPUTE ZA UZEMLJENJE

Stroj mora obavezno biti uzemljen. U slučaju kvara ili greške pri radu, uzemljenje će smanjiti rizik od strujnog udara, pružajući električnoj struji put najmanjeg otpora. Ovaj je stroj opremljen priključnim kabelom koji sadrži vodič za uzemljenje stroja i utikač s uzemljenjem. Utikač se mora priključiti na odgovarajuću, ispravno ugrađenu, utičnicu uzemljenu u skladu s lokalnim propisima i normativima.

- Nemojte koristiti adaptere, višekratne utikače i produžne kabele.
- Nemojte uklanjati kontaktnu pločicu za uzemljenje na utikaču.
- Ukoliko nemate odgovarajuću utičnicu, savjetujte se s električarom.

POZOR

Nepravilno spajanje vodiča za uzemljenje može stvoriti rizik električnog udara. Konzultirajte se s ovlaštenim električarom ili serviserom ukoliko niste sigurni da je uzemljenje ispravno izvedeno. Nemojte raditi izmjene na utikaču koji je isporučen sa strojem. Ukoliko utičnica ne odgovara utikaču, neka ovlašteni električar promijeni utičnicu.

PROČITAJTE SVE UPUTE PRIJE KORIŠTENJA STROJA

POZOR

Radi Vaše sigurnosti, obavezno slijedite upute iz ovog priručnika, kako bi se smanjila opasnost od požara, eksplozije, električnog udara i kako bi se izbjeglo oštećenje uređaja, ozljeda korisnika ili čak smrtne posljedice.

SIGURNOSNE UPUTE ZA UGRADNJU

POZOR

Obavezno slijedite osnovne upute, uključujući dolje navedene, kako bi smanjili opasnost od požara, električnog udara ili ozljeđivanja korisnika.

- **Odnosi se na UPUTE ZA UGRADNJU za detaljni postupak uzemljenja.** Upute za ugradnju su zapakirane uz stroj da budu na raspolaganju osobi koja vrši ugradnju. Ako stroj premještate na drugo mjesto, neka ga ovlašteni serviser pregleda i obavi ugradnju. Nepoštivanje ove upute može prouzročiti ozbiljne ozljede, požar, električni udar ili čak i smrt.
- **Nemojte, ni pod kojim uvjetima, odrezati ili ukloniti kontaktnu pločicu s utikača na priključnom kabelu.** Nepoštivanje ove upute može prouzročiti ozbiljne ozljede, požar, električni udar ili čak i smrt.
- **Radi osobne sigurnosti korisnika, stroj mora biti propisno uzemljen.** Nepoštivanje ove upute može prouzročiti ozbiljne ozljede, požar, električni udar ili čak i smrt.
- **Priključni kabel stroja za pranje ima utikač s tri kontakta (s uzemljenjem), koji odgovara isto takvoj zidnoj utičnici** čime je smanjena mogućnost električnog udara.
- **Stroj se mora priključiti na grebenastu sklopku 220-240V~/ 50Hz.** Nepoštivanje ove upute može prouzročiti ozbiljne ozljede, požar, električni udar ili čak i smrt.
- **Zidnu grebenastu sklopku i odgovarajući strujni krug treba obavezno pregledati ovlašteni električar, kako bi provjerio da li je uzemljenje propisno izvedeno.** Nepoštivanje ove upute može prouzročiti ozbiljne ozljede, požar, električni udar ili čak i smrt.
- **Ukoliko se na mjestu ugradnje nalazi obična utičnica s 2 kontakta, Vaša je osobna odgovornost i obaveza da se takva utičnica zamijeni sa grebenastom.** Nepoštivanje ove upute može prouzročiti ozbiljne ozljede, požar, električni udar ili čak i smrt.
- **Nemojte stroj pri ugradnji postavljati na tepih. Stroj treba ugraditi na čvrsti pod.** Nepoštivanje ove upute može prouzročiti ozbiljna oštećenja od prodora vode.
- **Otvori ne smiju biti prekriveni tepihom.**
- **Nemojte uklanjati kontaktnu pločicu za uzemljenje. Nemojte koristiti adaptere, višestruke utikače ili produžne kabele. Obavezno priključite na grebenastu sklopku.** Nepoštivanje ove upute može prouzročiti ozbiljne ozljede, požar, električni udar ili čak i smrt.
- **Stroj mora biti uvijek priključen u svoju vlastitu sklopku (po jedan stroj u svaku sklopku) s naponom koji odgovara nazivnom priključnom naponu stroja (podatak se nalazi na pločici s podacima o stroju).** Takav način priključenja osigurava nesmetan rad stroja i sprječava preopterećenje strujnih krugova u objektu, čime se izbjegava opasnost od požara uslijed pregrijanih vodova.
- **Nikad nemojte isključivati stroj povlačenjem kabela.** Nepoštivanje ove upute može prouzročiti ozbiljne ozljede, požar, električni udar ili čak smrt.
- **Popravite ili zamijenite sve priključne kabele koji postanu istrošeni ili oštećeni na bilo koji način. Nemojte koristiti kabele koji imaju pukotine ili oguljenu izolaciju na bilo kojem dijelu.** Nepoštivanje ove upute može prouzročiti ozbiljne ozljede, požar, električni udar ili čak smrt.
- **Pri ugradnji ili premještanju stroja treba paziti da se ne priklješti, prignječi ili drugačije ne ošteti priključni kabel.** Nepoštivanje ove upute može prouzročiti ozbiljne ozljede, požar, električni udar ili čak smrt.
- **Stroj mora ugraditi, priključiti i uzemljiti ovlašteni serviser u skladu s lokalnim propisima i normama.** Na taj se način sprječava mogućnost strujnog udara i osigurava stabilnost stroja pri radu.
- **Stroj je težak. Potrebne su barem dvije osobe za premještanje i namještanje stroja prilikom ugradnje.** Nepoštivanje ove upute može prouzročiti ozbiljne ozljede leđa (kičme), kao i druge ozljede.
- **Stroj treba spremati, a i ugraditi na mjesto na kojem neće biti izložen negativnim temperaturama niti atmosferskom utjecaju.** Nepoštivanje ove upute može prouzročiti ozbiljna oštećenja na stroju.
- **Nemojte stroj ugrađivati u vlažni prostor, jer to znatno povećava rizik od strujnog udara.** Nepoštivanje ove upute može prouzročiti ozbiljne ozljede, požar, električni udar ili čak smrt.
- **Da bi smanjili rizik od ozljeda kod osoba, potrebno je poštovati sve sigurnosne postupke predviđene u proizvodnji, uključujući duge zaštitne rukavice i zaštitne naočale.** Nepoštivanje svih sigurnosnih upozorenja u ovom priručniku može prouzročiti štetu na imovini, ozljede kod osoba i čak smrtne posljedice.
- **Budite sigurni da u prostoru ispod stroja i oko njega nema nikakvih zapaljivih materijala kao što su papir, krpe, kemikalije i slično.** Nepoštivanje ove upute može prouzročiti požar.

VAŽNE SIGURNOSNE UPUTE

PROČITAJTE SVE UPUTE PRIJE KORIŠTENJA STROJA



Radi Vaše sigurnosti, obavezno slijedite upute iz ovog priručnika, kako bi se smanjila opasnost od požara, eksplozije, električnog udara i kako bi se izbjeglo oštećenje uređaja, ozljeda korisnika ili čak smrtne posljedice.

SIGURNOSNE UPUTE ZA KORIŠTENJE, ODRŽAVANJE, ČIŠĆENJE I ODLAGANJE OTPISANOG STROJA



POZOR

Obavezno slijedite osnovne upute, uključujući dolje navedene, kako bi smanjili opasnost od požara, električnog udara ili ozljeđivanja korisnika.

- Prije početka čišćenja stroj isključite iz električne mreže da izbjegnute opasnost od električnog udara.
- Nemojte nikada koristiti agresivne kemikalije, abrazivna sredstva za čišćenje i razne otopine za čišćenje stroja. One oštećuju završnu obradu stroja.
- Nemojte odlagati masne ili nauljene krpe na gornju plohu stroja. Isparavanja koja ispuštaju bi mogla izazvati požar.
- Nemojte prati rublje uprljano jestivim ili nekim drugim uljem. Moguće je da i nakon pranja zaostane nešto ulja, zbog čega se tkanina može dimiti ili čak i zapaliti.
- Prije početka bilo kakvog održavanja koje je dopušteno korisniku, obavezno isključite stroj preko sklopke. Namještanje prekidača na ISKLJUČENO ne prekida dovod struje u stroj. Nepoštivanje ove upute može prouzročiti ozbiljne ozljede, požar, električni udar ili čak i smrt.
- Nemojte kombinirati razna sredstva za čišćenje pri jednom pranju, osim ako to njihove upute za korištenje ne dozvoljavaju. Nemojte miješati klorno bjelilo s amonijakom ili kiselinom kao na primjer s octom. Pri korištenju sredstava za pranje obavezno poštuju upute na ambalaži. Nepravilno korištenje može izazvati stvaranje otrovnih plinova i slijedom toga, ozbiljne ozljede ili čak smrt.
- Ne posežite u stroj dok se bilo koji njegov dio još miče. Prije punjenja ili pražnjenja stroja ili dodavanja rublja, utisnite ručicu programatora i pričekajte dok se bubanj potpuno ne zaustavi. Tek nakon toga posežite u unutrašnjost stroja. Nepoštivanje ove upute može prouzročiti ozbiljne ozljede, požar, električni udar ili čak i smrt.
- Nije predviđeno da korisnici ovog stroja budu djeca, osobe s smanjenom fizičkom, senzornom ili mentalnom sposobnošću, osobe bez iskustva i znanja u rukovanju ovakvim strojem, osim ako im se ne osigura nadzor i podučavanje za korištenje stroja.
- Potrebno je nadzorom osigurati da se djeca ne igraju sa strojem.
- Nemojte dozvoliti djeci da se igraju oko stroja ili u stroju. Pri korištenju stroja u blizini djece, neophodan je strogi nadzor nad djecom. Kad djeca narastu, svakako ih naučite kako da pravilno koriste stroj. Nepoštivanje ove upute može prouzročiti ozbiljne ozljede.
- Svugdje treba ukloniti ambalažu (karton, plastika i ostalo) nakon skidanja sa stroja. Moguće je da ih djeca koriste za igru. Kartoni prekriveni krpama, plastikom i sličnim materijalima mogu onemogućiti da djeca koja se skrivaju ispod dođu do zraka. Nepoštivanje ove upute može prouzročiti ozbiljne ozljede, čak i fatalne posljedice.
- Sredstva za pranje i čišćenje držite izvan dohvata djece. Da se izbjegniju ozljede, obratite pažnju na sva upozorenja koja se nalaze na ambalaži proizvoda. Nepoštivanje ove upute može prouzročiti ozbiljne osobne ozljede.
- Skinite vrata komore za pranje sa stroja kad se stroj izbacuje iz upotrebe ili odlaže na deponij otpada. To je neophodno kako se ne bi dogodilo da se djeca ili male životinje nađu blokirani u zatvorenom stroju. Nepoštivanje ove upute može prouzročiti ozbiljne osobne ozljede ili izazvati smrtne posljedice..
- Prije uklanjanja stroja izbačenog iz upotrebe ili njegovog odvoženja na deponij, obavezno skinite vrata komore za pranje da spriječite blokiranje djece ili malih životinja u unutrašnjosti stroja. Nepoštivanje ove upute može prouzročiti ozbiljne osobne ozljede.
- Stroj za pranje treba spojiti na vodovodnu mrežu pomoću novih priključnih cijevi, a nikako ne koristiti stare i već korištene cijevi.

DIJELOVI I PRIBOR

Dijelovi

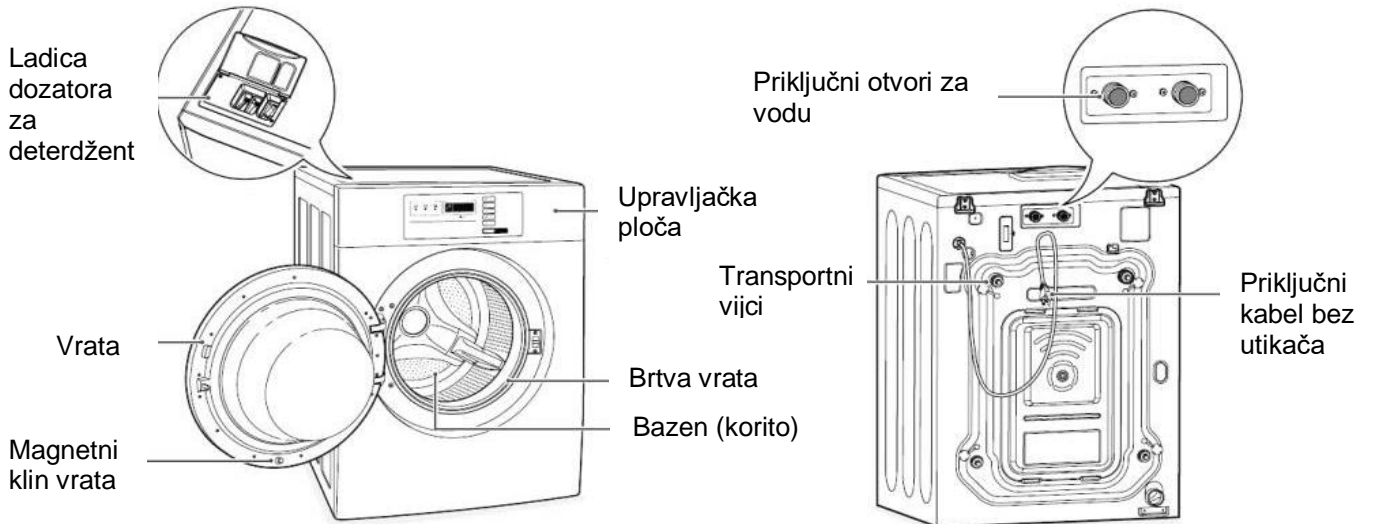

Pribor



Prikjučna crijeva za hladnu i toplu vodu

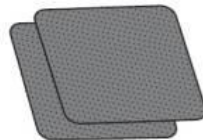

Protuklizni podlošci

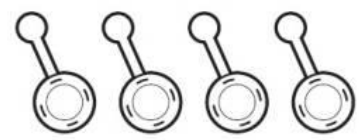

Čepovi za otvore transportnih vijaka - 4 komada



Ključ za skidanje transportnih vijaka i podešavanje nogica za izravnavanje



Čepovi za priključne otvore automatskog dozatora - 5 komada

UPRAVLJAČKA PLOČA

OPL tip (FH0C7FD3S)

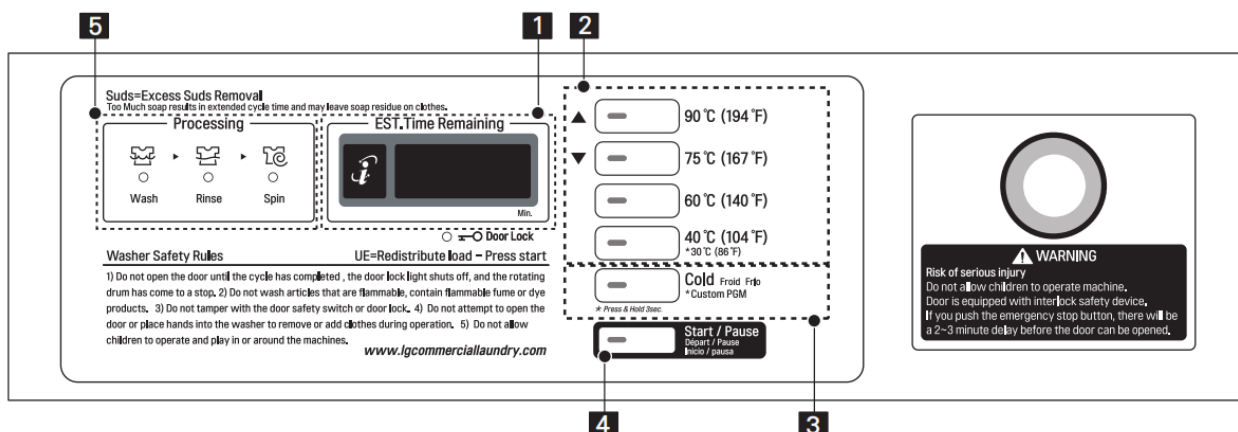

1. LED zaslon

2. Tipke za izbor ciklusa

3. Tipka za izborni ili dodatni ciklus

4. Tipka za početak rada (start)

5. LED prikaz stanja

6. Tipka za zaustavljanje u slučaju nužde

Kako zaustaviti stroj pomoću tipke za nuždu?

1. U situacijama kada treba smjestiti obustaviti rad stroja pritisnite tipku za nuždu.

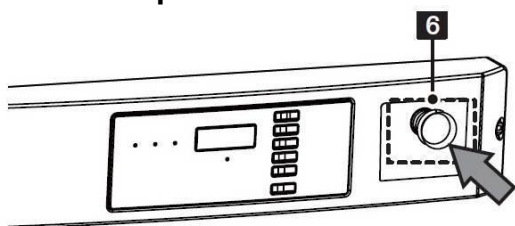

2. Nakon prestanka razloga za zaustavljanje stroja, okrenite tipku u smjeru strelice (desno).

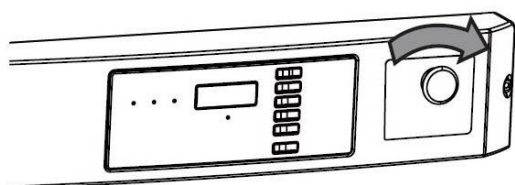

NAPOMENA:

- U slučaju da je tipka za nuždu pritisnuta greškom, nakon 2 do 3 sekunde resetirajte tipku i stroj će normalno nastaviti s radom.
- Nakon resetiranja tipke za nuždu, u tipki za početak rada (start) početi će bljeskati LED svjetlosni signal. Ponovnim pritiskom na tipku za početak rada, stroj će normalno nastaviti s radom.

UPUTE ZA UGRADNJU

Pregled i izbor odgovarajuće lokacije

Stroj treba ugraditi na čvrsti pod, dovoljno jak i krut da podnese težinu stroja, čak i do kraja napunjenog, bez savijanja i odskakivanja. Ukoliko se pod previše savija, bit će potrebno dodatno ga ukrutiti. Ukoliko pod nije dovoljno čvrst, pojaviti će se jake vibracije i zvukovi.

1. Očistite pod prije ugradnje stroja.
 - Budite sigurni da ste izabrali čvrst i gladak pod.
2. Za premještanje stroja i uklanjanje ambalaže potrebna su najmanje dvojica ljudi, a po potrebi i više.
3. Potrebno je ostaviti dovoljno prostora između stroja i okolnih zidova radi ugradnje.

Potrebni prostor

Potrebno je ostaviti dovoljno prostora za priključne cijevi za vodu, za odvodnu cijev i za kruženje zraka oko stroja.

NAPOMENA:

- Budite sigurni da ste pri određivanju razmaka i slobodnog prostora uzeli u obzir vrata, razne istake zida i poda, nepravilne oblike i slično, koje smanjuju prostor.

Ugradnja na pod

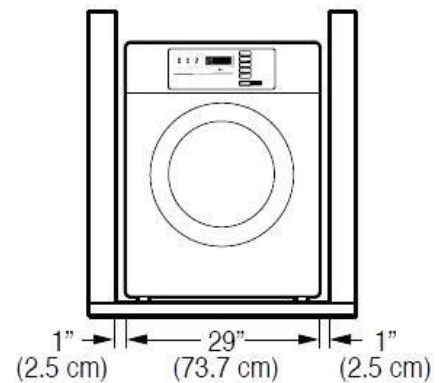
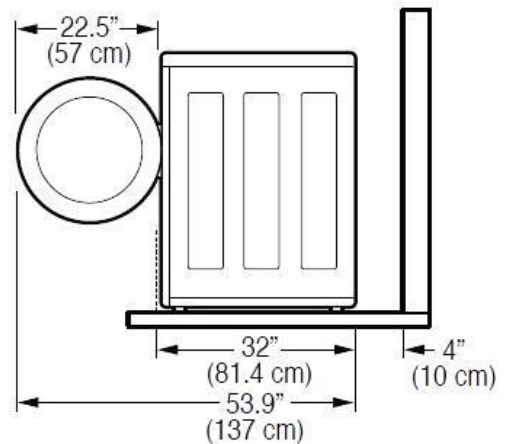

NAPOMENA:

- Pod mora biti dovoljno jak i krut da podnese težinu stroja (čak i do kraja napunjenog), bez savijanja i odskakivanja. Ukoliko je pod previše savitljiv, bit će potrebno ojačati ga i povećati mu krutost. Međutim, moguće je da pod dovoljno čvrst za stroj s gornjim punjenjem, ali nije i za stroj s bočnim punjenjem, zbog različite brzine i smjera centrifuge. Ako pod nije dovoljno krut, stroj će proizvoditi vibracije, koje će se čuti i osjetiti u cijeloj zgradi.
- Prije ugradnje stroja provjerite da li je pod čist, suh i bez prašine, prljavštine, vode ili ulja. U protivnom bi se nogice stroja mogle sklizati po podlozi. Ako se nogice za izravnjavanje mogu sklizati po podlozi, to doprinosi povećanim vibracijama i stvara jači zvuk uslijed slabog kontakta nogica s podlogom.

Skidanje ambalaže i uklanjanje transportnih vijaka

Kad uklanjate donju kartonsku ambalažu ispod stroja, provjerite da li ste uklonili i pjenasti držač bubnja u sredini donjeg kartonskog podloška. Ukoliko morate stroj položiti na bok, kako bi uklonili dijelove ambalaže ispod dna stroja, polaganje na bok izvedite vrlo pažljivo.

NIKADA nemojte polagati stroj na prednju ili stražnju stranu.

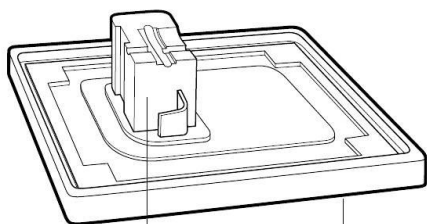

Pjenasti držač bazena (korita).

Donji kartonski podložak

1. Skinite sva četiri transportna vijak pomoću ključa, priloženog uz stroj, tako da ih potpuno otpustite okretanjem u smjeru obrnutom od kazaljke na satu.

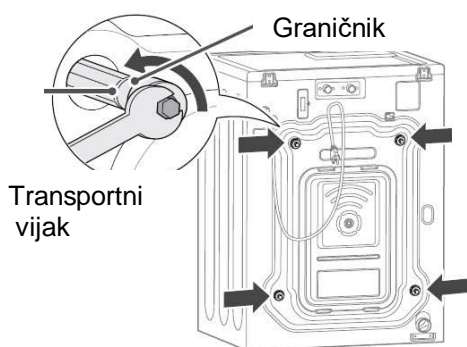

2. U priloženom priboru potražite 4 čepa za zatvaranje otvora transportnih vijaka i umetnite ih u odgovarajuće otvore.

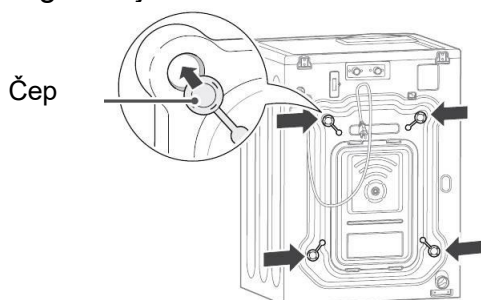

NAPOMENA:

- Spremite transportne vijke za daljnje korištenje. **NIKAD** nemojte premještati stroj bez da ste te vijke opet umetnuli na njihova mjesta i pritegnuli, kako bi se izbjegla oštećenja unutarnjih dijelova stroja.
- Ukoliko ne uklonite transportne vijke i pripadajuće graničnike prije puštanja stroja u rad, to može izazvati jake vibracije i neugodan zvuk, što opet može dovesti do trajnih oštećenja na stroju. Priključni kabel je učvršćen na leđa stroja pomoću transportnog vijka, upravo zato da podsjeti korisnika da vijke treba skinuti (bez toga ne možete koristiti priključni kabel).

Umetanje čepova na priključne otvore

1. Izvadite čepove iz vrećice s uputama.

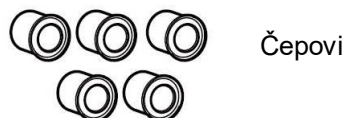

2. Umetnite čepove (5 komada) u priključne otvore na stražnjoj strani stroja.

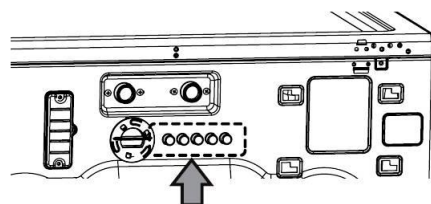

NAPOMENA:

- U slučaju ugradnje automatskog dozatora, čepovi se ne postavljaju.

Spajanje odvoda vode

Učvrstite odvodno crijevo na odgovarajuće mjesto kako se ne bi micalo i propuštalo vodu.

NAPOMENA:

- Odvodno crijevo mora biti ispravno učvršćeno i osigurano. Ukoliko se to ne izvede pravilno, može doći do poplavlivanja i do kvara.
- Pri postavljanju odvodne cijevi pripazite da visina cijevi ne bude više od 2.7 inča (cca 7 cm) iznad dna stroja.
- Odvod se mora izvesti u skladu sa svim odgovarajućim lokalnim propisima i pravilima.
- Obavezno provjerite da nijedno dovodno crijevo nije nategnuto, priklješteno, prignječeno ili s pregibom.

Postava odvodnog crijeva

1. Skinite čep s odvodnog otvora na stroju.

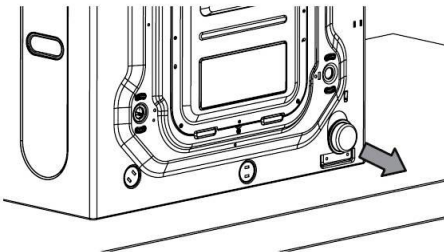

2. Postavite kraj odvodnog crijeva u odvodni žlijeb ili kanal u podu. Odvodno crijevo smije biti iznad dna stroja najviše 2.7 inča (cca 7 cm).

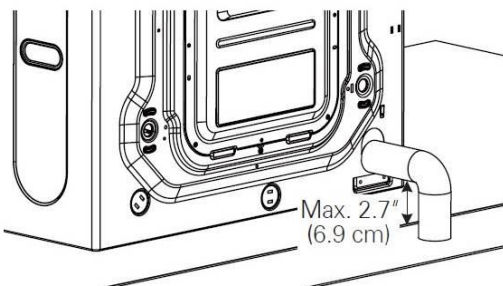

- Provjerite da crijevo nije nigdje previnuto.

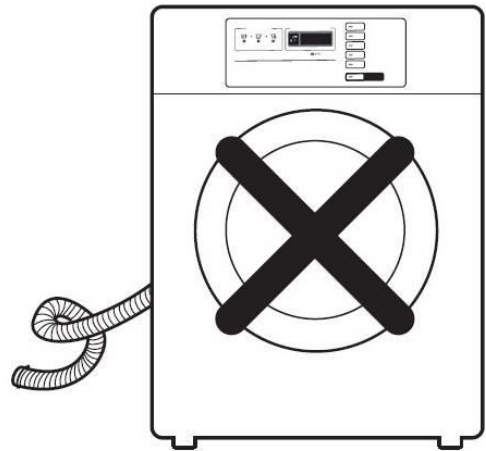

- Završetak crijeva nemojte uroniti.



Namještanje stroja u vodoravni položaj

Bubanj Vašeg novog stroja za pranje se pri centrifugiranju vrti vrlo velikom brzinom. Kako bi se spriječile vibracije, buka i nepredviđeno micanje stroja, pod mora biti savršeno ravan i čvrst.

1. Provjerite da li Vaš stroj stoji u vodoravnom položaju.
 - Provjeriti možete tako da pokušate zanjihati stroj pritiskom na njegove kutove ili da provjerite položaj pomoću libele. Nagib ne smije biti veći od 1° a sve četiri nogice moraju počivati čvrsto na podlozi.

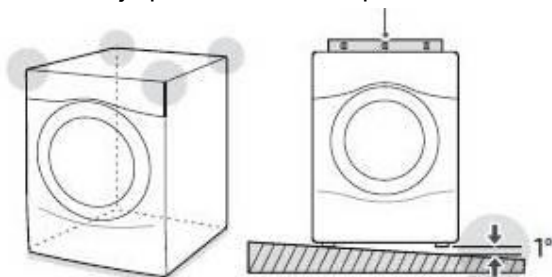

2. Okrenite nižu nogicu za izravnavanje stroja u smjeru kazaljke na satu kako bi izravnali stroj.
 - Okrećući nogicu u smjeru kazaljke na satu, podižete stroj.

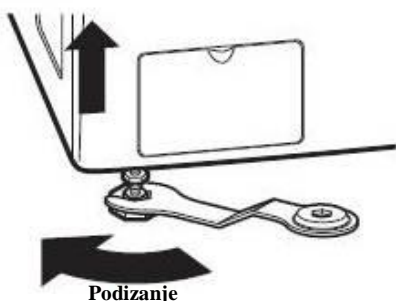

3. Okrenite protumatice za učvršćenje u smjeru obrnutom od kazaljke na satu i pritegnite ih kad je stroj doveden u ispravni položaj.



Pričvrstite sve 4 protumatice uz pomoć ključa iz pribora stroja.

4. Ponovno provjerite da li je stroj u vodoravnom položaju.
 - Probajte zanjihati stroj pritiskom na njegove kutove.
 - Ako se stroj još uvijek njiše, ponovite postupak pod točkama 1 do 3.



UPOZORENJE

- Korištenjem stroja koji nije doveden u vodoravni položaj može nastati kvar na stroju uslijed jakih vibracija i buke.
- Nožice za izravnavanje koristite isključivo pri izravnavanju. Ukoliko pomoću njih podignete nepotrebno i pretjerano stroj, to će izazvati jake vibracije pri radu stroja.

Korištenje protukliznih podložaka

Ukoliko ugrađujete stroj na sklisku podlogu, može se dogoditi da se stroj uslijed vibracija počne micati. Nepravilno izravnavanje stroja može prouzročiti kvar radi povećane vibracije i buke. U takvom slučaju treba na pod ispod nožica postaviti protuklizne podloške i tada izravnati stroj.

1. Očistite pod prije postavljanja protukliznih podložaka. Za to koristite suhu krpu kojom uklonite smeće i obrišete vlagu. Važno je da pod ne ostane vlažan, jer bi se tada mogli i protuklizni podlošci sklizati.
2. Postavite stroj na mjesto ugradnje i izravnajte ga.
3. Postavite protuklizne podloške ljepljivom stranom prema dolje na pod. Najbolje je postaviti podloške ispod prednjih nogica stroja. Ukoliko je to previše složeno, podlošci se mogu postaviti i ispod stražnjih nogu stroja.

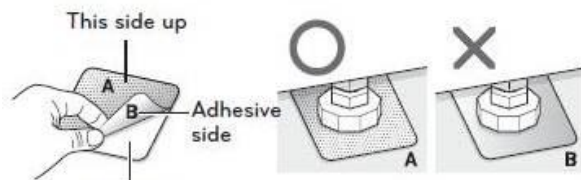

4. Ponovno provjerite položaj stroja, tako da ga pokušate zanjihati pritiskom na njegove kutove.

IZGLED I DIJELOVI UPRAVLJAČKE PLOČE

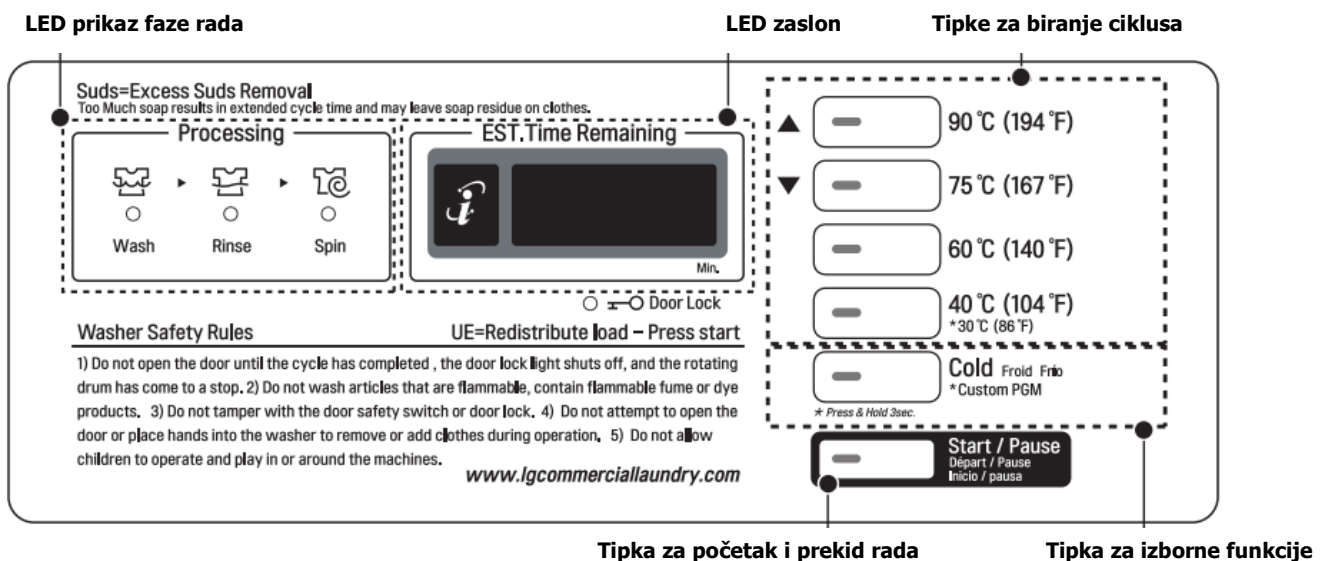

LED zaslon

Zaslon prikazuje preostalo vrijeme do kraja ciklusa, kao i mogućnosti programiranja. Na njemu se također pokazuju šifrirane poruke u slučaju greške ili kvara.



Tipka za biranje ciklusa

Pritiskom na tipku za biranje ciklusa odabirete željeni ciklus, ovisno o vrstama rublja i uvjetima pod kojim se peru.

90°C i 75°C JAKO ZAPRLJANO RUBLJE

Koristi se za vruće pranje teških tkanina, kao što su bijelo rublje, stolnjaci i jako zaprljana odjeća.

60°C i 40°C NORMALNO PRANJE

Koristi se za pranje srednje zaprljanih tkanina i obojenih tkanina

OSJETLJIVO RUBLJE

Koristi se za pranje sintetičkih tkanina, kao što su pletene tkanine i tkanine koje se ne gužvaju.





Tipka za izborne funkcije

Pritiskom na program OSIJETLJIVO RUBLJE duže od 3 sekunde aktiviraju se dodatni programi

Tipka za pokretanje (Start)

Svjetlosni LED signal za START bljeska kad je odabran radni ciklus.

LED prikaz faze rada

LED	OPIS
 Wash	LED signal bljeska uvijek za vrijeme trajanja ciklusa pranja.
 Rinse	LED signal bljeska uvijek za vrijeme trajanja ciklusa ispiranja.
 Spin	LED signal bljeska uvijek za vrijeme trajanja ciklusa centrifugiranja.
 Door Lock	LED signal bljeska uvijek kad je brava vrata uključena.

PRIPREMA











Mjere za zaštitu rublja i tkanina prije pranja

Pročitajte ove upute i pridržavajte ih se da spriječite stezanje ili oštećenje rublja.

- Pregledajte sve džepove kako bi se uvjerali da su prazni. Predmeti kao što su šibice, olovke, novčići, ključevi i slično mogu oštetiti i Vaše rublje i Vaš stroj za pranje.
- Zatvorite patent zatvarače, kuke i uzice za potezanje kako bi ih spriječili da se upetljaju u Vaše rublje ili da po njemu udaraju.
- Prije početka pranja obradite odgovarajućim sredstvom jako uprljane dijelove. Tako ćete dobiti kvalitetno oprano rublje.
- Kombinirajte male i velike komade rublja u istom punjenju. Velike komade stavljajte u stroj prve.
- Nemojte staviti više od pola količine punjenja stroja velikih komada rublja.
- Stroj možete napuniti do njegovog punog kapaciteta, ali rublje u bubnju ne smije biti zbijeno. Vrata stroja se moraju moći lagano zatvoriti.
- Ne perite pojedine komade rublja osim ako se radi o glomaznim komadima kao što su pokrivači. U istom punjenju perite samo rublje istih karakteristika i istih uvjeta pranja. Pranje jednog manjeg komada rublja može prouzročiti nestabilnost bubnja, zbog čega dolazi do vibracija i buke
- Ne perite odjeću koja je otporna na vodu. To može izazvati vrlo jake vibracije ili može doći do poskakivanja punjenja u bubnju, što opet može oštetiti bubanj.
- Provjerite da nema nikakvih zaostalih stranih predmeta u brtvi vrata i osobito se uvjerite da nije niti jedan komadić rublja zahvaćen vratima pri zatvaranju
- Strani predmeti u brtvi vrata mogu prouzročiti mrlje na rublju, a rublje zahvaćeno u brtvi vrata može izazvati prodor vode kroz brtvu.
- Perite male komade rublja, kao i donje rublje u mreži za pranje. Mali, lagani komadi se mogu uhvatiti za brtvu vrata, a kopča grudnjaka može oštetiti drugo rublje koje se pere zajedno s njim.
- Prije početka pranja odstranite s rublja veće količine prljavštine, prašinu ili kosu. Rublje neće biti oprano temeljito ukoliko se na njemu nalazi prašina ili pijesak, a također je moguće da čestice pijeska ili sličnih tvari pri pranju oštete rublje.
- Pokrivače perite pojedinačno. Pranje više od jednog pokrivača istovremeno može rezultirati nepotpunim pranjem zbog zaplitanja rublja ili izazvati neravnotežu u bubnju.
- Uvijek rublje odijelite po boji i perite samo istobojno rublje zajedno, da ne bi došlo do međusobnog bojanja komada rublja. Tkanine može oštetiti ili zamrljati ispuštanje boje neke druge tkanine

Etikete s uputama za održavanje tkanina

Većina rublja ima etikete na kojima su podaci s uputama o održavanju, pranju, glačanju.

Kategorija	Znak	Upute
 Pranje		Ručno pranje
		Strojno pranje, normalni ciklus
		Koristite Permanent Press/ program
		Koristite Delicate program
		Ne prati
		Ne cijediti
 Korištenje bjelila		Svaka vrsta bijelila (ako je potrebno)
		Samo bjelilo bez klora (ako je potrebno)
		Bez bjelila

Kako razvrstati rublje

Preporučljivo je da rublje razvrstate u grupe rublja koje se može prati u istom ciklusu, to jest pod istim uvjetima.

Pri razvrstavanju rublja se poslužite ovom tablicom:

Boja	Bijelo/ Svjetlo šareno/ Tamno šareno
Stupanj uprljanosti	Jako/ Normalno/ Slabo
Tkanina	Osjetljivo/ Čvrste pamučne tkanine

Upotreba deterdženta i sredstva za omekšavanje rublja

Preporučeni deterdžent

Koristite uvijek visoko učinkovite deterdžente za strojeve s prednjim punjenjem. Takvi se deterdženti otapaju puno efikasnije i proizvode znatno manje pjene te omogućuju učinkovitije pranje i ispiranje. Koristite pravu količinu deterdženta u skladu s podacima na ambalaži deterdženta.

Predviđen izričito za korištenje samo sa visoko učinkovitim deterdžentima.



NAPOMENA

- Koristite samo visoko učinkovite deterdžente, jer obični stvaraju previše pjene.
- Visoko učinkoviti deterdženti stvaraju manje pjene, bolje se otapaju čime omogućuju učinkovitije pranje i ispiranje, a također pomažu pri održavanju čistoće unutrašnjosti stroja.
- Ako koristite pri pranju omekšanu vodu, smanjite količinu deterdženta.
- Svaku prolivenu vodu odmah obrišite, jer tekućina može oštetiti završnu obradu i upravljačku ploču stroja.
- Korištenje prevelikih količina deterdženta može prouzročiti taloženje u bubnju, čime se smanjuje učinkovitost pranja i povećava mogućnost kvara.
- Ako koristite deterdžent koji se ne otapa lagano ili ima visoki viskozitet, moguće je stvaranje taloga u bubnju, što otežava ispiranje.

O dozatoru

Automatski dozator se sastoji od tri pretinca, predviđena za:

- Tekuće bjelilo
- Tekući omekšivač za rublje
- Deterdžent (tekući ili u prahu) i color-safe bjelilo za glavno pranje.

Sva se ova sredstva mogu dodati odjednom, svaki u odgovarajući pretinac. Oni će biti automatski ubačeni u stroj u pravom trenutku.

Nakon što napunite pretince dozatora odgovarajućim sredstvima, zatvorite ladicu dozatora.

Kako staviti deterdžent, bjelilo i omekšivač u dozator:

1. Otvorite ladicu dozatora.
2. Stavite sredstva u odgovarajuće pretince.
3. Polagano zatvorite ladicu kako se neko od tekućih sredstava ne bi prolilo.



NAPOMENA

- Normalno je da nakon svakog ciklusa malo vode ostane u pretincima ladice dozatora.

KAKO KORISTITI STROJ ZA PRANJE

1. Spreman za upotrebu

Stroj OPL tipa

- LED svjetlosni signali svih ciklusa su upaljeni, i na zaslonu je poruka PUSH.

2. Odabir radnog ciklusa

Pritisnite odabranu tipku, a zatim pritisnite tipku za početak rada (Start). LED zaslon će prikazati vrijeme preostalo do kraja ciklusa i ciklus će započeti.

- **Odaberite ciklus prema rublju koje perete u skladu s ovom tabelom:**

PROGRAMI	TIP TKANINE	TEMP. PRANJA/ISPIRANJA	BRZINA CENTRI FUGE
90°C i 75°C JAKO ZAPRLJANO RUBLJE	Pamuk, platno, ručnici, posteljina bijelo rublje,	Jako vruće/ Hladno	Visoka
60°C NORMALNO PRANJE	Miješano rublje, radna odjeća, jeans, košulje, šareno rublje	Vruće/ hladno	Visoka
40°C NORMALNO PRANJE	Miješano rublje, radna odjeća, jeans, košulje, šareno rublje	Toplo/ hladno	Srednja
OSJETLJIVO RUBLJE	Košulje, bluze, najlon, osjetljivo donje rublje	Hladno/ Hladno	Niska
ISPIRANJE I CENTRIFUGIRANJE		Hladno ispiranje	Visoka

3. Dodavanje ispiranje i centrifugiranje

Tipka za izborne funkcije

Pritiskom na program OSJETLJIVO RUBLJE duže od 3 sekunde aktivira je jedno ispiranje i centrifugiranje

4. Promjena programa pranja

Nije moguće mijenjati program pranja dok stroj radi.

5. Završetak ciklusa

Stroj se zaustavlja, čuje se zvučni signal, a na LED zaslonu se prikazuje poruka "End".

- Nemojte pritiskati niti jednu tipku i zaustavljati stroj (Dok stroj radi) ili (dok traje radni ciklus).

POZOR

- Kako bi smanjili rizik od požara, strujnog udara ili ozljede osoba, pročitajte VAŽNE SIGURNOSNE UPUTE prije korištenja stroja.

PUNJENJE DOZATORA

Glavni pretinac za deterdžent

U ovom se pretincu nalazi deterdžent za glavni ciklus pranja, a dodaje se prije početka ciklusa. Treba uvijek koristiti visoko učinkovite deterdžente. Pratite upute proizvođača deterdženta o količini deterdženta za svaki ciklus i nemojte stavljati više od preporučenih količina. Korištenje prevelike količine deterdženta može izazvati stvaranje naslaga na rublju i u stroju. Za pranje možete koristiti praškaste ili tekuće deterdžente.

NAPOMENA:

Tekuće ili praškasto bijelilo koje ne šteti bojama (*color-safe*) se može dodati u glavni pretinac zajedno s deterdžentom istog tipa.



Specijalno konstruirano za upotrebu samo s visoko učinkovitim deterdžentima.

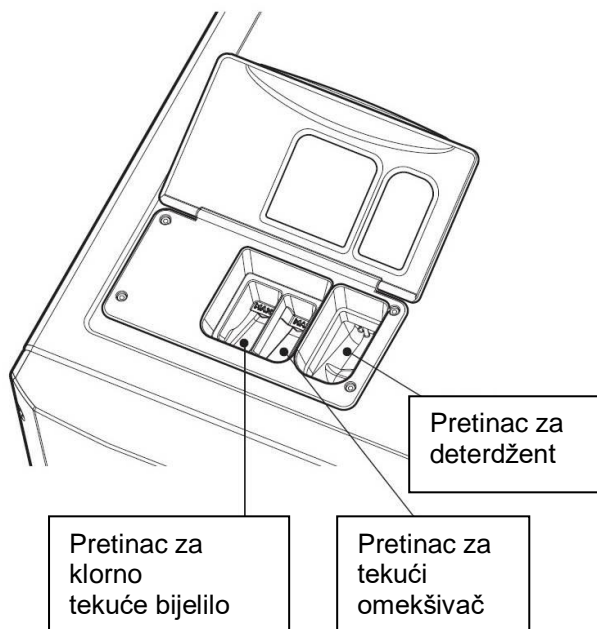

Pretinac za tekuće bijelilo

U ovaj se pretinac stavlja tekuće kloro bijelilo, koje će biti ubačeno u stroj automatski u pravom trenutku tokom ciklusa pranja.

NAPOMENA:

- Nemojte u taj pretinac stavljati praškasto ili tekuće bijelilo koje ne šteti bojama (*color-safe*).
- Pri dodavanju uvijek slijedite upute proizvođača bijelila. Nemojte puniti preko oznake za najvišu razinu. Prevelika količina bijelila može oštetiti tkanine.
- Nikad nemojte dodavati nerazblaženo kloro bijelilo direktno u bubanj na rublje. To može oštetiti tkanine.

Pretinac za omekšivač

U ovaj se pretinac dodaje tekući omekšivač tkanina, koji će biti ubačen u stroj automatski u pravom trenutku tokom završnog ciklusa ispiranja.

NAPOMENA:

- Pri dodavanju uvijek slijedite upute proizvođača. Nemojte puniti preko oznake za najvišu razinu. Prevelika količina omekšivača može stvoriti mrlje na tkanini.
- Koncentrirani omekšivač tkanine treba razblažiti toplom vodom. Nemojte puniti preko oznake za najvišu razinu.
- Nikada nemojte dodavati omekšivač tkanine direktno na rublje u bubnju.

ODRŽAVANJE

Postupak nakon pranja

Nakon završetka radnog ciklusa, obrišite vrata i unutarnji dio brtve vrata, kako bi uklonili bilo kakve tragove vlage. Ostavite vrata otvorena da se unutrašnjost stroja može osušiti. Tijelo stroja obrišite suhom krpom da uklonite sve tragove vlage.

UPOZORENJE:

- **Prije čišćenja isključite električno napajanje stroja (izvucite utikač iz utičnice).** Ukoliko to ne napravite, može doći do ozbiljnih ozljeda, požara, električnog udara pa čak i do smrtnog slučaja.
- **Nikad nemojte koristiti jaka i agresivna kemijska sredstva ili otopine za čišćenje stroja.** Time možete oštetiti vanjsku površinu obloge.
- **Nemojte koristiti lako hlapljive tvari (benzin, razrjeđivač, alkohol, aceton i slično) ili deterdžente s jakim kemijskim sastojcima pri čišćenju stroja.** Time možete skinuti boju ili oštetiti stroj, a postoji i opasnost od izazivanja požara.

Uskladištenje stroja izvan upotrebe:

Ukoliko stroj dulje vrijeme neće biti u upotrebi, a nalazi se u prostoru u kojem može biti izložen niskim temperaturama (ispod točke smrzavanja):

1. Zatvorite zaporni ventil na dovodu vode.
2. Skinite cijevi za dovod vode s priključnih mjesta na vodovodnoj mreži i ispraznite svu vodu iz cijevi.
3. Uključite utikač na priključnom električnom kabelu u ispravno uzemljenu utičnicu.
4. Utočite oko 4 litre neotrovnog antifrizna namijenjenog za autokamp vozilima u prazni bubanj stroja. Zatvorite vrata.
5. Odaberite radni ciklus centrifuge i pustite da stroj radi 1 minutu kako bi izbacili svu vodu.
6. Izvadite utikač iz utičnice, obrišite unutrašnjost bubnja mekom krpom i zatvorite vrata stroja.
7. Izvadite umetke iz dozatora. Izbacite svu vodu iz pretinaca i obrišite ih.
8. Stroj odložite u uspravnom položaju.
9. Nakon ponovnog uključivanja stroja, namjestite kompletni ciklus pranja, zajedno s deterdžentom, ali **BEZ RUBLJA**, kako bi uklonili sve ostatke antifrizna prije ponovne upotrebe stroja.

NAPOMENA

- Ipak, taj postupak neće ukloniti sve ostatke antifrizna.
- Međutim, čišćenje dozatora deterdženta svaki tjedan će osigurati rad bez problema.

Čišćenje dozatora

1. Dozator treba čistiti redovito radi uklanjanja naslaga deterdženta i ostalih sredstava.

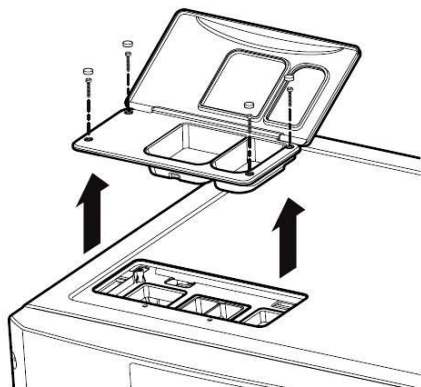

2. Izvadite umetke iz ladice dozatora i očistite ih pomoću tople vode, meke krpe ili četke radi uklanjanja svih naslaga i ostataka sredstava za pranje. Unutrašnji dio ladice obrišite vlažnom krpom. Ponovno sastavite ladicu i vratite ju na mjesto.

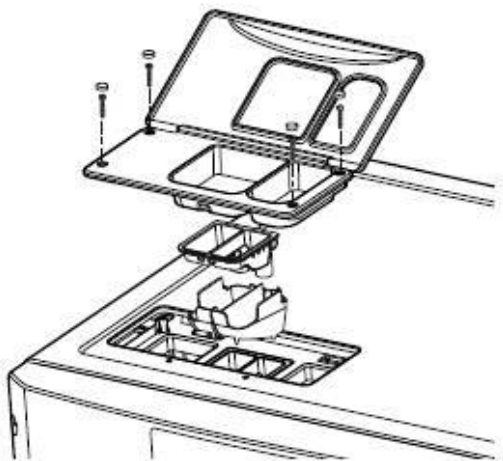

NAPOMENA

- Nemojte koristiti ništa osim vode za čišćenje ladice, umetaka i otvora za ladicu.

Čišćenje pretinca za deterdžent

1. Za čišćenje samog pretinca za deterdžent, izvadite ga iz stroja pritiskom na strelicu, kako je prikazano na donjoj slici.

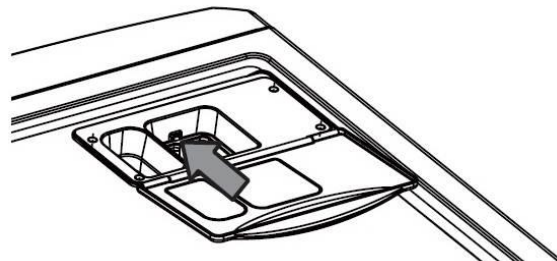

2. Izvađeni pretinac očistite toplom vodom i četkom.

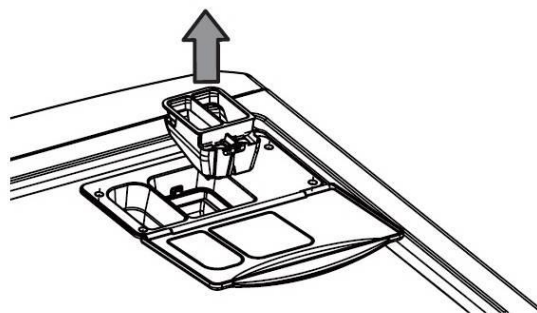

Čišćenje ulaznih filtra za vodu

Ulazne filtre za vodu treba redovito čistiti kako bi se spriječilo začepljenje. Osobitu pažnju treba tome posvetiti u područjima s tvrdom vodom. Dovod vode može biti prekinut ako se u filtru nađu strana tijela kao što su čestice hrđe, zrna pijeska ili kamenčići.

1. Izvucite utikač iz utičnice kako bi prekinuli električno napajanje stroja.
2. Zatvorite zaporne ventile na dovodu/ dovodima vode.
3. Skinite dovodna crijeva za vodu.

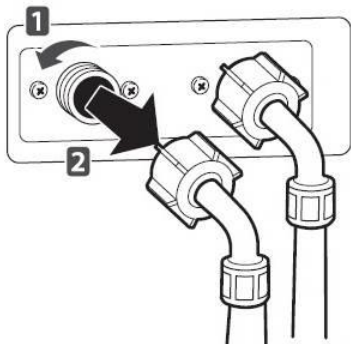

4. Izvadite ulazni filter.

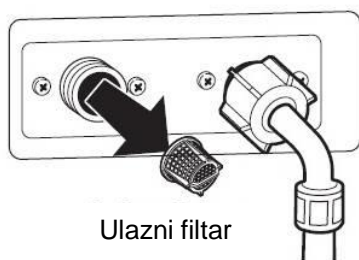

5. Uklonite strana tijela iz filtra. Uronite filter u bijeli ocat ili sredstvo za skidanje kamenca ili uklonite sva strana tijela iz filtra koristeći se keficom za zube.
6. Vratite filter na mjesto.

7. Ponovno priključite dovodna crijeva za vodu na stroj.

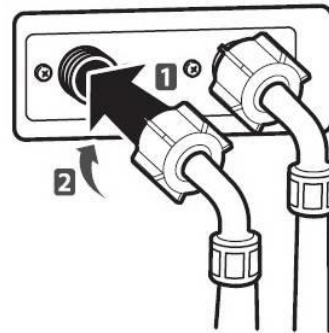

NAPOMENA

Poruka *IE* će bljeskati na zaslonu kad je pritisak vode u ladici za deterđent slab ili kad je ulazni filter začepljen. U tom slučaju treba očistiti ulazni filter.

UPOZORENJE:

- Izvucite utikač iz utičnice i zatvorite zaporne ventile na dovodu/ dovodima vode u stroj prije čišćenja. Ukoliko to ne učinite, postoji opasnost od električnog udara.
- **Nemojte koristiti stroj bez ulaznih filtra na dovodu/ dovodima vode.** To može izazvati kvarove i prodor vode.
- Ukoliko koristite stroj u području s tvrdom vodom, ulazni filter se može začeptiti uslijed stvaranja kamenca.

Čišćenje brtve vrata

Brtvu vrata treba čistiti najmanje jednom mjesečno da se spriječi stvaranje naslaga nečistoće.

1. Koristite gumene rukavice i zaštitne naočale.
2. Razblažite 200 ml tekućeg klornog bijelila u 4 litre vode.
3. Uronite spužvu ili mekanu krp u tu otopinu i obrišite cijelu brtvu i njenu okolinu.
4. Nakon čišćenja uklonite sve tragove vlage suhom krpom.
5. Ostavite otvorena vrata kako bi se brtva mogla potpuno osušiti.

OPREZI!

- Čišćenje brtve vrata nerazblaženim sredstvom može uzrokovati oštećenja brtve i dijelova stroja.

Čišćenje bubnja, program za samočišćenje (*TUB CLEAN*)

Ukoliko koristite stroj u vlažnom prostoru kroz dulje vrijeme, moguće je stvaranje naslaga crne plijesni i mikroorganizama unutar stroja, u prostoru iznad bazena, što može ugroziti Vaše zdravlje. Međutim, redovito pranje bazena (barem jednom mjesečno) korištenjem programa samočišćenja će održavati čistoću bazena Vašeg stroja na zadovoljavajućoj razini.













1. Stavite sredstvo za pranje bazena ili sredstvo za skidanje kamenca u ladicu dozatora deterdženta.
 - Nemojte puniti ladicu preko oznake najviše razine, jer bi nakon pranja moglo zaostati deterdženta u bazenu.
 - Kad koristite tekuće klorno bijelilo, stavite ga u pretinac predviđen za to sredstvo. Koristite li praškasto sredstvo, stavite ga u pretinac za deterdžent za glavni ciklus pranja.
 - Koristite li sredstvo za čišćenje u tabletama, stavite ih direktno u bazen stroja. Nikako ih nemojte stavljati u ladicu dozatora.

NAPOMENA

- Kad koristite *TUB CLEAN* nikako nemojte stavljati rublje u stroj. Rublje se može oštetiti ili onečistiti. Prije čišćenja bazena treba provjeriti da li je stroj prazan.
- Nakon pranja rublja ostavite vrata stroja otvorena, kako bi bazen stroja ostao čist.
- *TUB CLEAN* postupak treba obaviti najmanje jednom mjesečno.
- Uz pomoć magnetnog klina vrata ostavite vrata stroja u lagano odškrinutom položaju na siguran i pogodan način. Time ćete osigurati strujanje zraka i omogućiti sušenje unutrašnjosti stroja.

POJAVA KVARA ILI GREŠKE U RADU

Značenje kodova za kvarove ili greške, koji se prikazuju na LED zaslonu

Problem	Mogući uzrok	Rješenje
	<ul style="list-style-type: none"> - U tom području nije dovoljan pritisak vode. - Ulazni ventili za vodu nisu otvoreni do kraja. - Ulazno crijevo za vodu je previnuto ili prignječeno. - Ulazni filter za vodu je začepljen. 	<ul style="list-style-type: none"> - Provjerite na drugoj slavini u zgradi. - Otvorite ventil do kraja. - Ispravite crijevo. - Provjerite filter na ulaznom crijevu za vodu.
	<ul style="list-style-type: none"> - Odvodno crijevo je savijeno, prignječeno ili začepljeno. - Filter na odvodu vode je začepljen. 	<ul style="list-style-type: none"> - Očistite i izravnajte odvodno crijevo. - Očistite filter na odvodu vode.
	<ul style="list-style-type: none"> - U stroj je stavljena premala količina rublja. - Rublje u bubnju je neuravnoteženo. - Stroj ima sustav za otkrivanje i ispravljanje neuravnoteženosti. Ukoliko su u stroj stavljeni pojedini veliki komadi rublja (kupaonski podni podlošci, ogrtači za kupanje i slično) i teret se u bubnju rasporedi neravnomjerno, stroj će nekoliko puta pokrenuti centrifugiranje. Ako se rublje pri tome ne rasporedi drugačije i neuravnoteženost ostane, stroj će se zaustaviti i prikazati kod greške u radu. 	<ul style="list-style-type: none"> - Dodajte jedan ili dva slična komada rublja kako bi se teret u bubnju lakše uravnotežio. - Presložite rublje u bubnju da omogućite pravilno centrifugiranje.
	<ul style="list-style-type: none"> - Jesu li vrata otvorena ili nepotpuno zatvorena? 	<ul style="list-style-type: none"> - Zatvorite vrata do kraja. Ukoliko se ne mogu otvoriti pozovite servis.
	<ul style="list-style-type: none"> - Brava vrata je u kvaru. 	<ul style="list-style-type: none"> - Provjerite mikroprekidač vrata.
	<ul style="list-style-type: none"> - Stroj je napunjen s prevelikom količinom vode uslijed kvara na ventilu za vodu. 	<ul style="list-style-type: none"> - Zatvorite zaporni ventil na dovodu vode. - Izvucite utikač iz utičnice. - Pozovite servis.
	<ul style="list-style-type: none"> - Kvar na senzoru za razinu vode. 	
	<ul style="list-style-type: none"> - Preopterećenje motora. 	<ul style="list-style-type: none"> - Pokrenite ciklus nakon 30 minuta. - Ukoliko se LE kod ne ugasi, pozovite servis.
	<ul style="list-style-type: none"> - Kabel čitača kartice je odvojen. 	<ul style="list-style-type: none"> - Provjerite kabel čitača kartice.
	<ul style="list-style-type: none"> - Upotrebjeno je previše deterdženta. 	<ul style="list-style-type: none"> - To nije greška u radu. To je upozorenje da treba ukloniti višak pjene. Stroj će ugasi i pokrenuti rad kad se ukloni višak pjene.
	<ul style="list-style-type: none"> - Pritisnuta je tipka za zaustavljanje stroja u nuždi. 	<ul style="list-style-type: none"> - Otpustite tipku za zaustavljanje stroja u nuždi.
	<ul style="list-style-type: none"> - Termootpornik je otvoren ili je pregorio. 	<ul style="list-style-type: none"> - Treba zamijeniti termootpornik.
	<ul style="list-style-type: none"> - Greška kod grijanja 	<ul style="list-style-type: none"> - Provjera grijača

NESTANAK ELEKTRIČNE STRUJE

U slučaju nestanka električne struje stroj se zaustavlja, ali zaslon ostaje upaljen i prikazuje vrijeme tik prije nestanka struje.

OSOBINE STROJA

Model FH0C7FD3S	
Ime	Stroj za pranje s prednjim punjenjem
Priključni napon	220-240 V~, 50 Hz
Dimenzije	73.7 cm (širina) X 81.4 cm (dubina) X 103.6 cm (visina), 137 cm (dubina s otvorenim vratima)
Težina	101.2 kg
Kapacitet pranja	15 kg / max. 18kg
Brzina centrifuge	980 rpm max.
Dozvoljeni pritisak vode	14.5~116 psi (0.1~0.8 MPa)

NAPOMENA

- Proizvođač zadržava pravo izmjene ovih podataka.
- Postavke za cijene se mijenjaju ovisno o državi na koju se odnose.

JAMSTVENI LIST

Kvar na dijelovima ili materijalima od kojih je uređaj napravljen, a koji se pojavi unutar 24 mjeseca od kupnje uređaja bit će uklonjen od strane ovlaštenog servisa u skladu sa uvjetima jamstva i uz slijedeće uvjete:

Jamstveni list je važeći uz predočenje potvrde o datumu kupnje (potvrdu o kupnji uređaja, originalni račun) iz koje je vidljivo da je uređaj kupljen unutar 24 mjeseca prije reklamacije.

Naš ovlaštenu servisni partner će popuniti slijedeće podatke prilikom montaže uređaja:

VRSTA PROIZVODA:	
MODEL PROIZVODA:	
SERIJSKI BROJ:	
DATUM INSTALACIJE:	

SERVISNI PARTNER KOJI JE MONTIRAO UREĐAJ:	
--	--

Uvjeti jamstva

Prodavatelj daje kupcu jamstvo za isporučenu opremu u trajanju od 24 mjeseca računajući od dana preuzimanja opreme.

Uvjeti jamstva utvrđeni su jamstvenim normama Prodavatelja odnosno proizvođača opreme.

Jamstvo vrijedi uz slijedeće uvijete:

- da kvar nije nastao zbog uporabe uređaja na krivom naponu ili uporabe u suprotnosti s uputama proizvođača o korištenju i instalaciji uređaja, ili kao posljedica nezgode (transport i sl.), vremenskih nepogoda (poplave, udari groma), zbog zlouporabe
- da su servis i montaža provedeni od ovlaštenog servisa
- da nisu ugrađivani neoriginalni rezervni dijelovi.

Jamstvo ne vrijedi za slijedeće uvjete:

- nepridržavanje uputa, specifikacija, održavanja i servisiranja u skladu s preporukom proizvođača
- lomovi i mehanička oštećenja
- radi se o kvaru dijelova koji su izloženi uobičajenom trošenju, odnosno o potrošnom materijalu (grijači, gume vrata, ulazni ventili, pogonsko remenje, ulazne odvodne gume, baterije, žarulje, navlake kod valjaka za glačanje, ležajevi i sl.) kao i svi priključci stroja, odnosno priključci električne struje, odvoda vode, dovoda vode, dovoda plina i ventilacije.

Ukoliko je stroj opremljen uređajem za naplatu pomoću žetona ili kovanica, ova garancija ne obuhvaća podešavanja na mehanizmu za naplatu, kao ni popravke kvarova koji su nastali uslijed korištenja istrošenih, oštećenih ili krivih žetona ili kovanica.

Održavanje uređaja - Perilica rublja

Za ispravno funkcioniranje vašeg uređaja potrebno je redovito čišćenje pojedinih komponenata uređaja od strane korisnika, te minimalno jedno servisiranje godišnje od strane ovlaštenog servisa. Redovito čišćenje i servisiranje uređaja je uvjet za potvrdu jamstva uređaja.

Čišćenje uređaja od strane korisnika:

1. Svaki dan čišćenje brtve vrata i ladice za deterdžent.
2. Minimalno jedanput mjesečno čišćenje filtera na odvodu vode.
3. Minimalno jedanput mjesečno pokrenuti program samočišćenja.

Redovito servisiranje uređaja:

Datum servisa: _____ Potpis i pečat ovlaštenog serviseru:	Datum servisa: _____ Potpis i pečat ovlaštenog serviseru:
Datum servisa: _____ Potpis i pečat ovlaštenog serviseru:	Datum servisa: _____ Potpis i pečat ovlaštenog serviseru:
Datum servisa: _____ Potpis i pečat ovlaštenog serviseru:	Datum servisa: _____ Potpis i pečat ovlaštenog serviseru:

